

# 完成度の高い作品を作ろう！

## 参考例

直角がでていないまま  
打ちつけた場合



直角に修正してから  
打ちつけた場合



長さを間違えたりくぎ打ちの  
時にずれてしまった状態

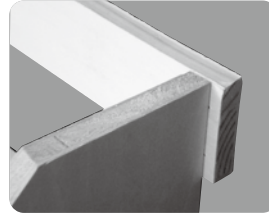

余分な部分をけずって  
修正する

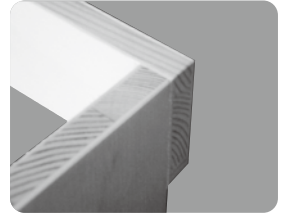

棚板と底板の長さがそ  
ろっていないため、直角  
がでてない



修正しないままの作品

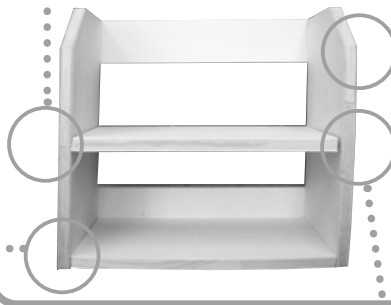

修正して、完成度の高い  
作品を作ろう。

修正した作品



完成度が  
アップ!!

納得の  
作品!!

自慢の  
作品!!

きれいな  
仕上がり!!

くぎ打ちの  
際のずれ

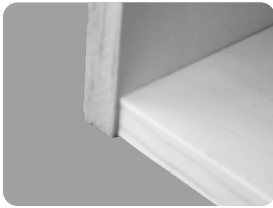

ずれた部分をけずって  
修正する



のこぎりびぎが曲がってし  
まったまま打ちつけた場合

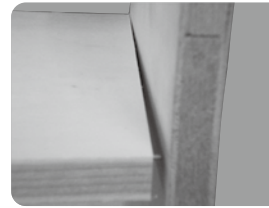

直角に修正してから打ち  
つけた場合



## 導入用ペンスタンドの製作

- 側板の固定は、釘を使っても、ボンドだけで固定してもかまいません。
- 側板の長さを短くして、小物入れにアレンジしてもかまいません。

### 部品表

部品番号・部品名	仕上がり寸法(厚さ×幅×長さ)mm	数量
①側板	12×60×100	4
②底板	3×72×72	1

### 組立図

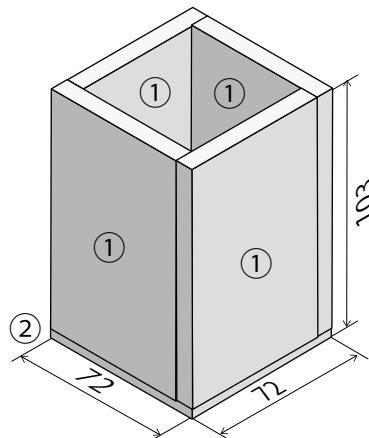

完成図

材料取り図 ※切りしろ、削りしろに  
注意しましょう。

■12×60×204 2枚

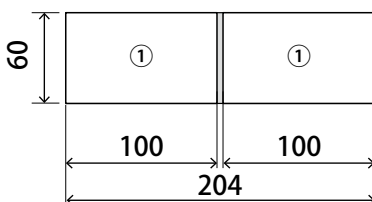

■3×72×72

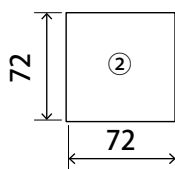

単位：mm