

## 作品例

E

## 組立図

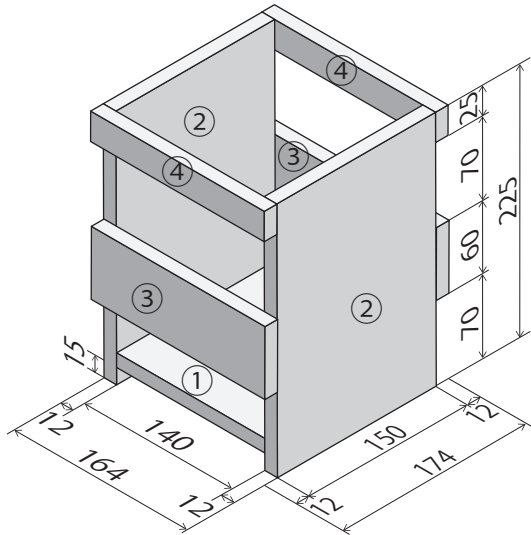

## 部品表

部品番号・部品名	仕上がり寸法(厚さ×幅×長さ)mm	数量
①底板	12×150×140	1
②側板	12×150×225	2
③前後板	12×60×164	2
④前後板	12×25×164	2

## くぎ打ち箇所例

②棚板 ×2

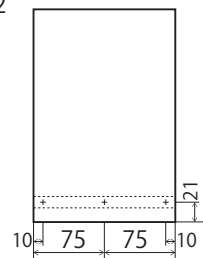

③前後板 ×2



④前後板 ×2

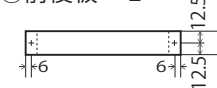

## 材料取り図

※切りしろ、削りしろに  
注意しましょう。

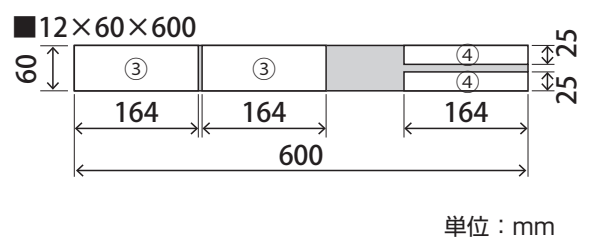
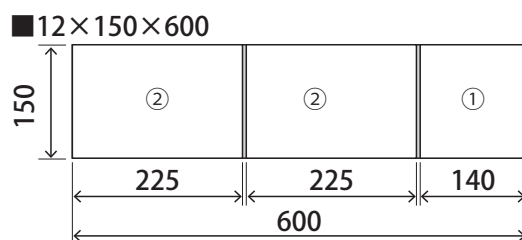

## 組立て手順例

※下図は組立て手順の一例です。自分で組みやすい手順を考えて作業しましょう。

1

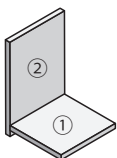

2

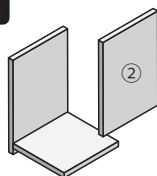

3

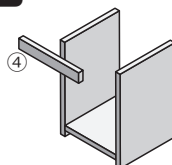

4

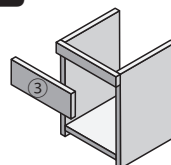

5

