

作品例

D

組立図

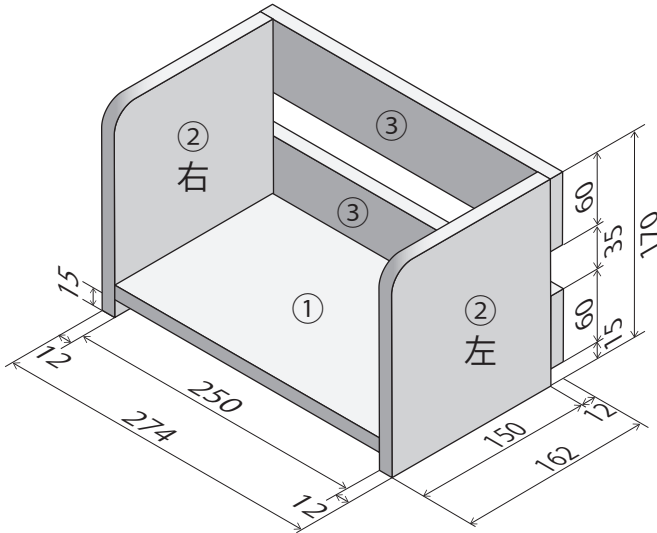

部品表

部品番号・部品名	仕上がり寸法(厚さ×幅×長さ)mm	数量
①底 板	12×150×250	1
②側 板	12×150×170	2
③背 板	12× 60×274	2

くぎ打ち箇所例

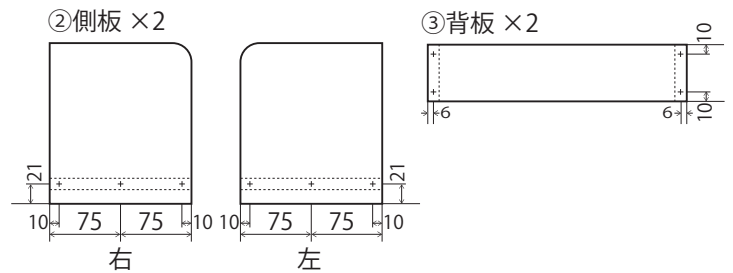

材料取り図

※切りしろ,削りしろに
注意しましょう。

■12×150×600

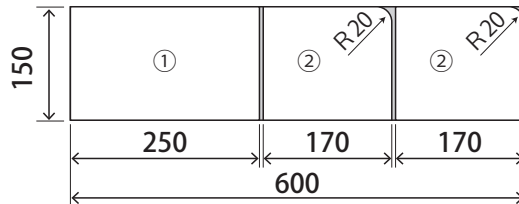

■12×60×600

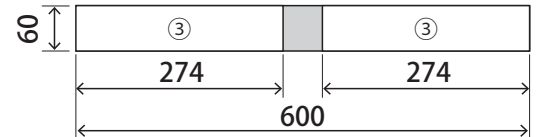

単位：mm

組立て手順例

※下図は組立て手順の一例です。自分で組みやすい手順を考えて作業しましょう。

1

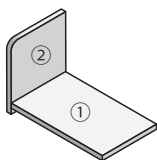

2

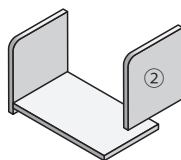

3

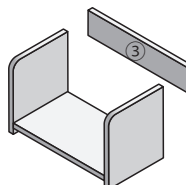

4

