

## 組み立て図

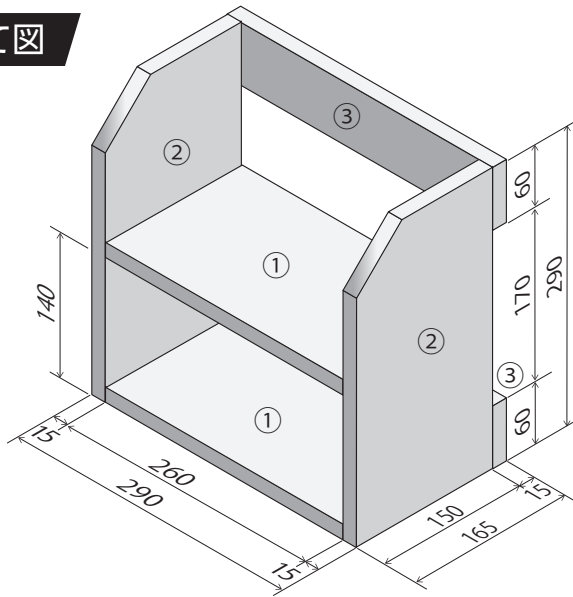

完成図

## 部品表

部品番号・部品名	仕上がり寸法(厚さ×幅×長さ)mm	数量
①底板・棚板	15×150×260	2
②側板	15×150×290	2
③背板	15×60×290	2

## くぎ打ち箇所例

※下図はくぎ打ち箇所の一例です。どう打ったら効果的か自分で考えて作業しましょう。

②側板 × 2

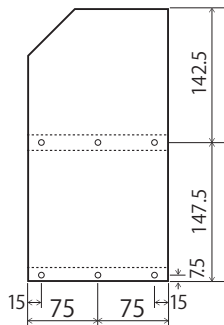

③背板 × 2

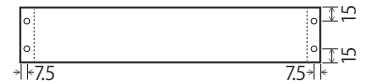

※「こぼ」や「こぐち」に釘を打つ際は、木材が割れないように下穴を両方の木材に開けてから釘を打ちましょう。

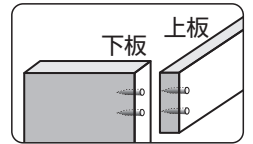

## 材料取り図

※切りしろ, 削りしろに注意しましょう。

■15×150×600

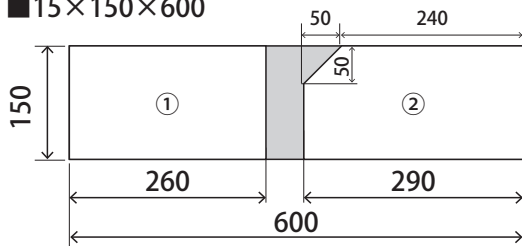

■15×150×600

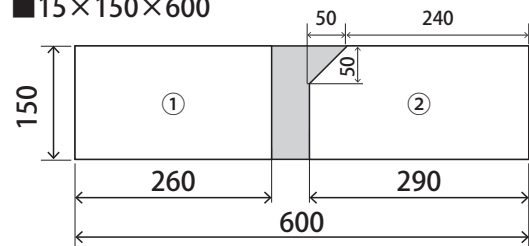

■15×60×600

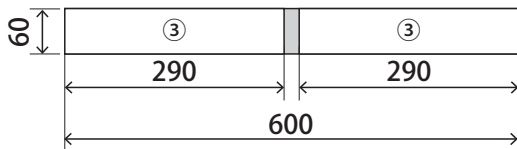

## 組み立て手順例

※下図は組み立て手順の一例です。自分で組みやすい手順を考えて作業しましょう。

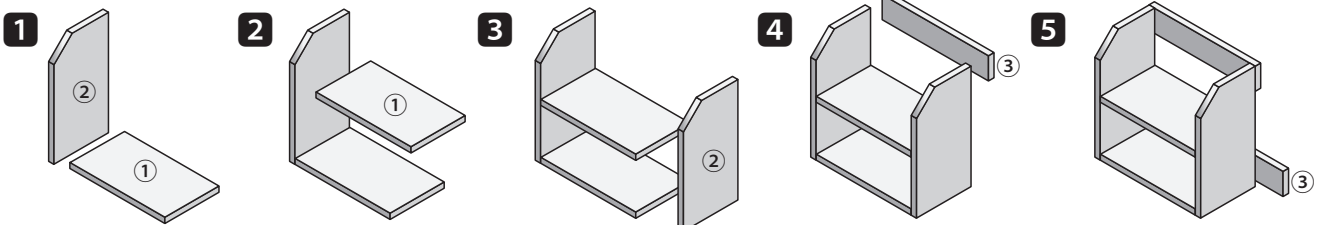

単位：mm