

組み立て図

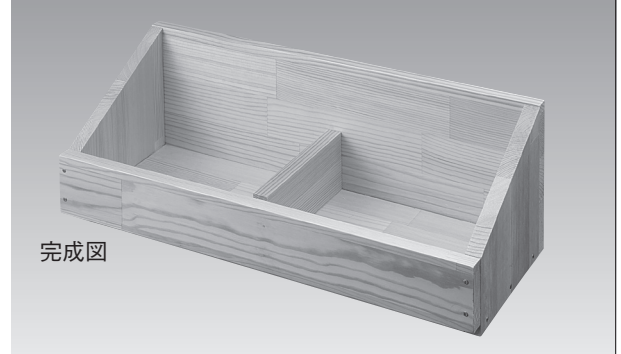

完成図

※「こぼ」や「こぐち」に釘を打つ際は、木材が割れないように下穴を両方の木材に開けてから釘を打ちましょう。

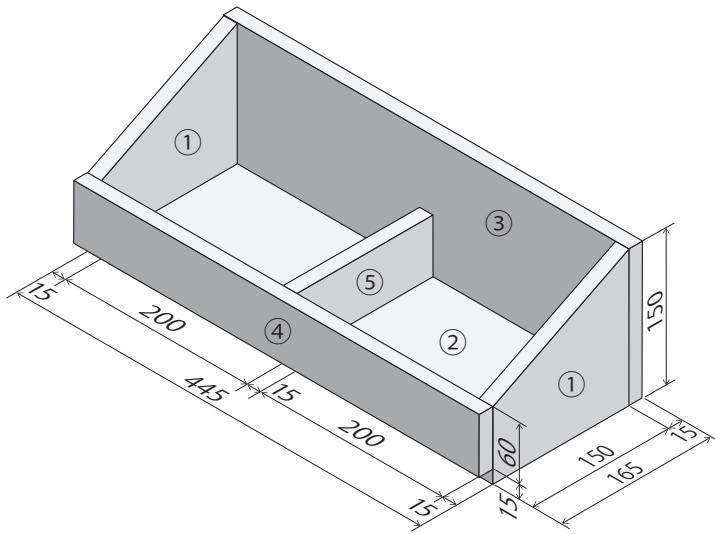
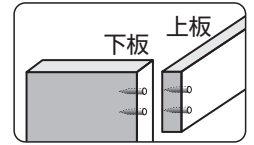

くぎ打ち箇所例

※下記はくぎ打ち箇所の一例です。どう打ったら効果的か自分で考えて作業しましょう。

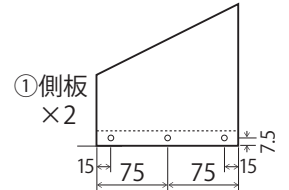

部品表

部品番号・部品名	仕上がり寸法(厚さ×幅×長さ)mm	数量
①側板	15×150×150	2
②底板	15×150×415	1
③背板	15×150×445	1
④前板	15×60×445	1
⑤仕切板	15×60×150	1

②底板

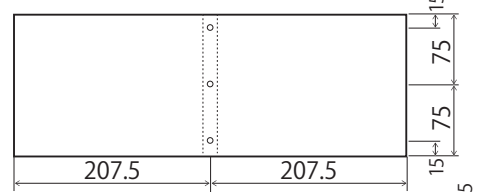

③背板

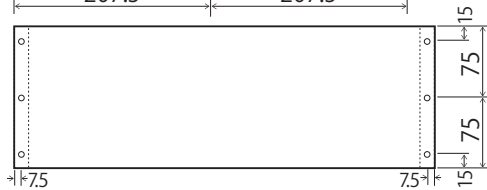

④前板

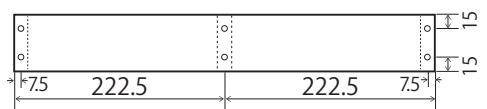

材料取り図

※切りしろ, 削りしろに注意しましょう。

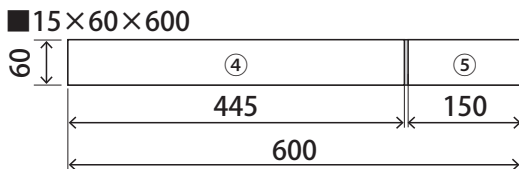
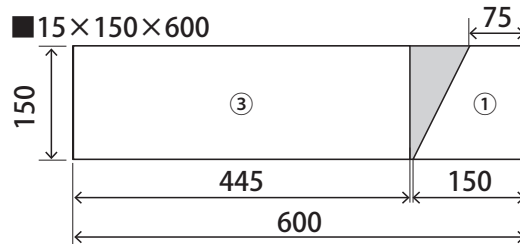
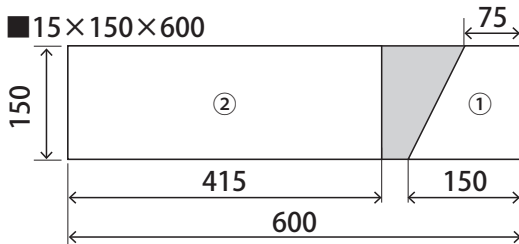

組み立て手順例

※下図は組み立て手順の一例です。自分で組みやすい手順を考えて作業しましょう。

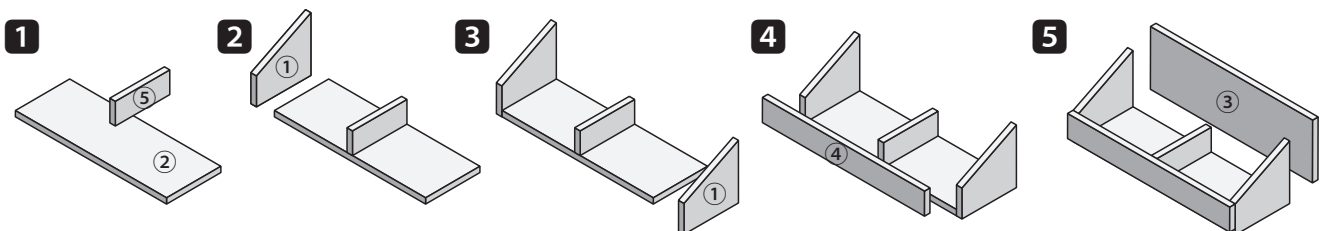

単位：mm