

組立図

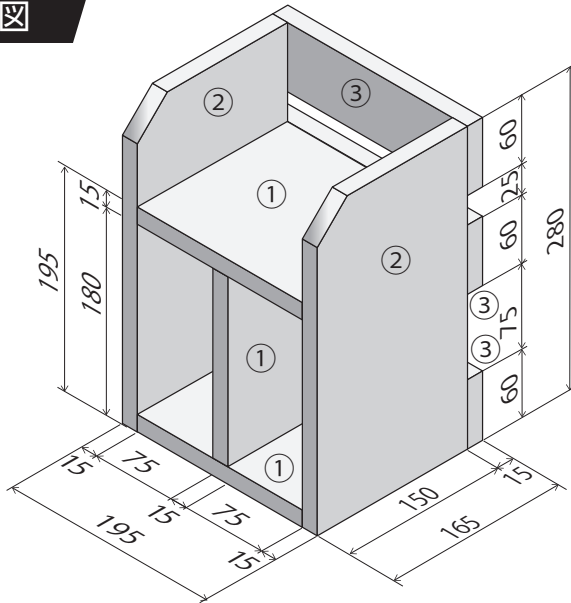

作品はヒノキ材を使用しています。 完成図

部品表

部品番号・部品名	仕上がり寸法(厚さ×幅×長さ)mm	数量
①底板・棚板・仕切板	15×150×165	3
②側板	15×150×280	2
③背板	15×60×195	3

材料取り図

※切りしろ,削りしろに
注意しましょう。

■15×150×600

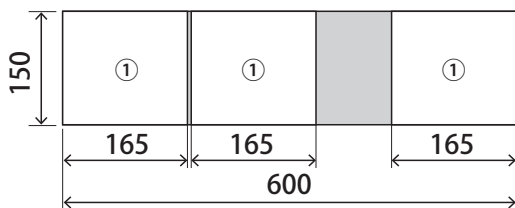

■15×60×600

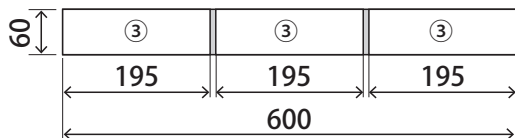

くぎ打ち箇所例

※下図はくぎ打ち箇所の一例です。どう
打ったら効果的か自分で考えて作業
しましょう。

①底板・棚板 ×2

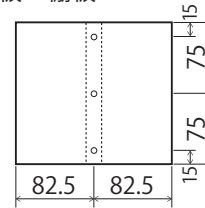

②側板 ×2

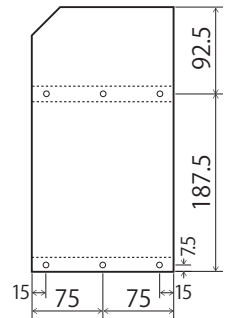

③背板 ×3

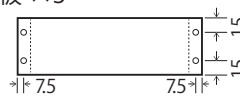

※特に背板を端に打つ時は木材が割
れないように下穴を上板だけでなく
下板にもあけましょう。

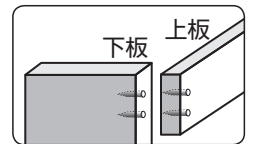

■15×150×600

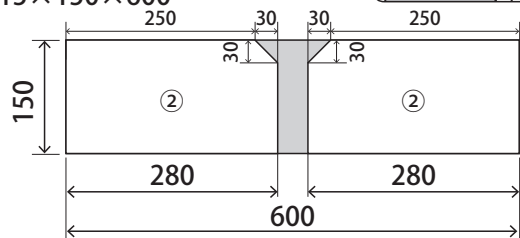

単位：mm

組立て手順例

※下図は組立て手順の一例です。自分で組みやすい手順を考えて作業しましょう。

1

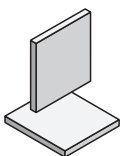

2

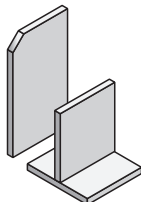

3

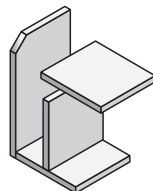

4

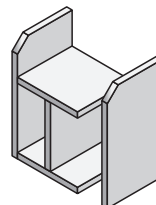

5

